

PHILIPS



PTV

14 PT300 A



PHILIPS

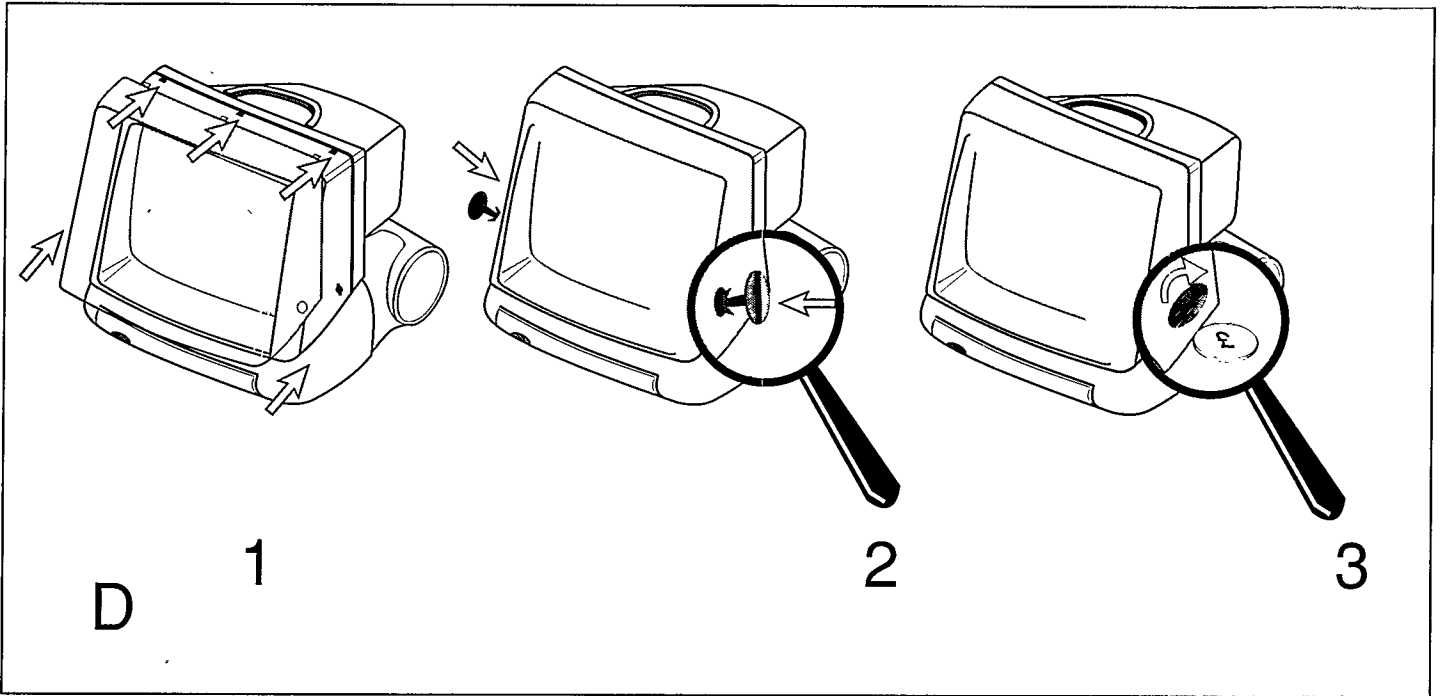
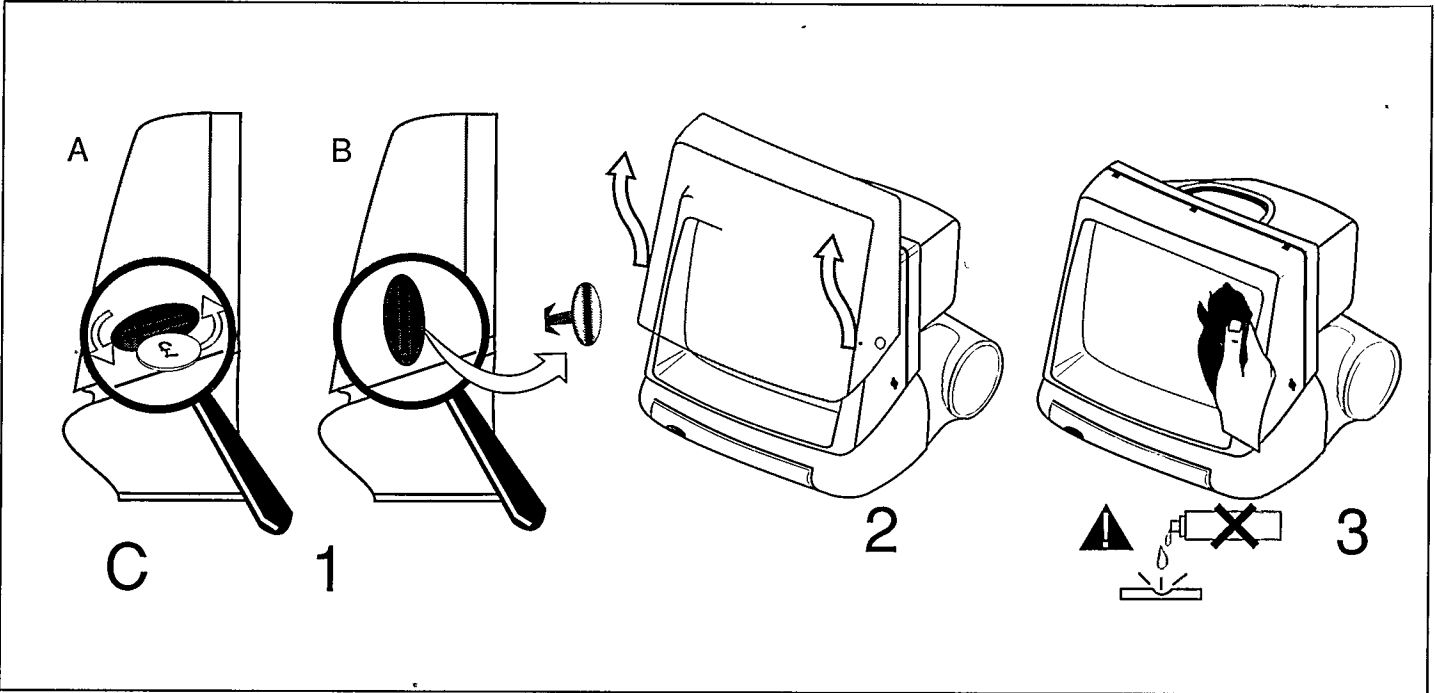
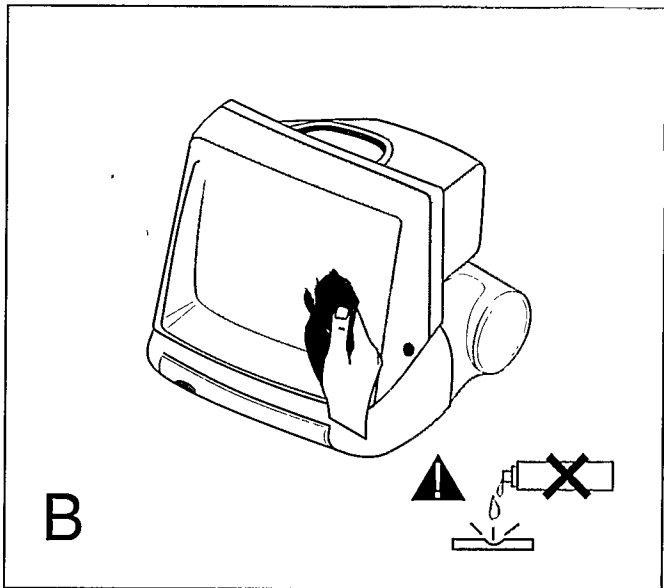
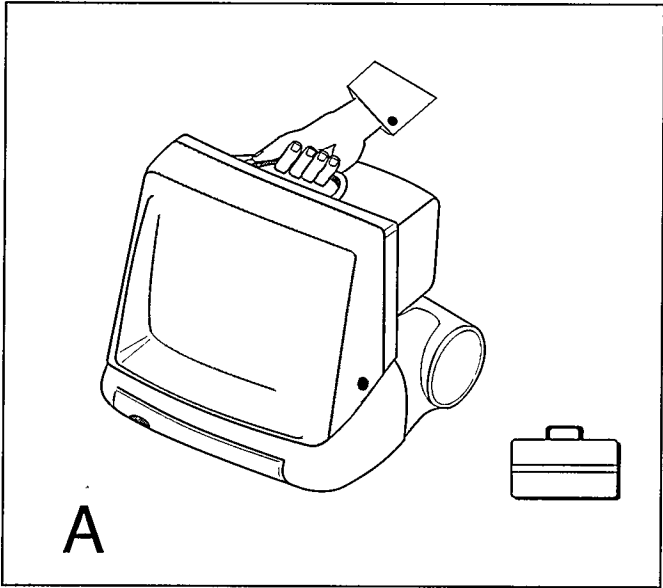

Installation

Suivez attentivement les instructions en procédant pas à pas.

- Ce cercle placé devant un phrase indique une action à exécuter.
- ▷ Cette flèche devant une phrase indique le résultat de l'action que vous avez exécutée.
- Cette barre devant une phrase indique une information pour vous venir en aide.*

Transportez le téléviseur comme indiqué sur le dessin A, côté intérieur de la couverture.

Placez le téléviseur sur une base solide (par exemple sur un meuble TV/ magnétoscope).
Laissez un espace d'au moins 3 cm autour du téléviseur pour en faciliter la ventilation.

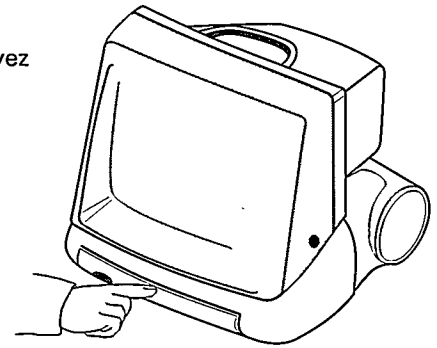

Les touches de commande nécessaires au réglage du téléviseur sont placées derrière le couvercle du panneau de commande sur la façade du téléviseur. Pour ouvrir, appuyez sur la partie centrale du couvercle.

Le téléviseur ne fonctionne que sous une tension secteur de 220/240 V ~ , 50Hz (consultez votre revendeur si la tension est différente).

- Branchez le téléviseur à la prise de courant murale.
- Branchez la fiche d'antenne à la prise  située à l'arrière du téléviseur.

Les téléviseurs à petits écrans sont munis d'une antenne interne haute qualité, néanmoins, dans certaines conditions (régions spécifiques ou zones entourées de constructions élevées) des problèmes de réception pourraient survenir. Il est possible d'améliorer la réception de la façon suivante:

- En tournant ou en variant l'angle de l'antenne.
- En utilisant d'autres types d'antenne.
- En branchant votre téléviseur à une antenne extérieure.

Télécommande

- Otez le couvercle du compartiment des piles.
- Introduisez les piles comme indiqué sur la télécommande.
- Remplacez le couvercle du compartiment des piles.

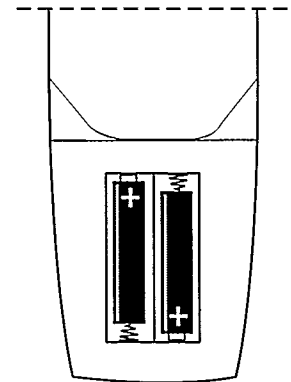

Mise en marche du téléviseur

- Appuyez sur la touche **POWER** sur le devant du téléviseur.
- ▷ Le téléviseur s'allume.
Un voyant rouge s'allume-t-il sur le téléviseur? Le téléviseur est en Mode veille.
- Appuyez sur la touche **P** — ou + ou une touche chiffrée sur la télécommande, ou bien **PROGRAM** — ou + sur le téléviseur pour rallumer le téléviseur.

Mode veille

- En enfonçant  sur la télécommande vous pouvez éteindre temporairement le téléviseur.
- ▷ Un voyant rouge s'allume sur le téléviseur.
- Appuyez sur la touche **P** — ou + ou une touche chiffrée sur la télécommande, ou bien **PROGRAM** — ou + sur le téléviseur pour rallumer le téléviseur.

Arrêt automatique

Environ 15 minutes après que l'émetteur de télévision cesse les émissions, le téléviseur passe automatiquement en Mode veille.

Eteignez le téléviseur pendant la nuit, au lieu de le laisser en Mode veille. Vous économiserez de l'énergie, en permettant au tube cathodique de se démagnétiser, ceci garantira une qualité de couleur de plus longue durée.

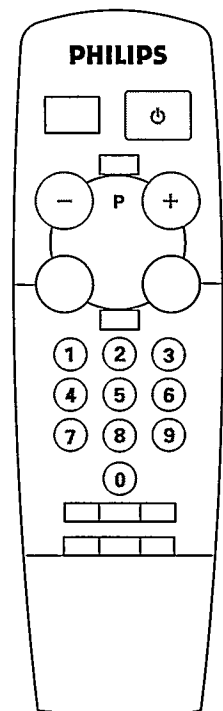

2 Mémorisation des émetteurs de télévision

39 émetteurs de télévision peuvent être mémorisés sous des numéros de programme.

Prenez note des émetteurs de télévision et des numéros de programme attribués pendant que vous effectuez la mémorisation.

Suivez attentivement les points **a, b, c, d, e**.

a.

- Appuyez sur la touche **INSTALL**.
- ▶ Le numéro de programme en cours et le système de télévision sont affichés sur l'écran.

Avec un téléviseur multisystème vous pouvez sélectionner un système de télévision différent pour chaque numéro de programme.

b.

Vous pouvez choisir entre les systèmes de télévision suivants:

Région	système TV	Utilisé en
EUROPE	PAL BG- SECAM BG	Pays de l'Europe de l'Ouest, sauf la France, sauf le Royaume Uni et Irlande
UK	PAL I	Royaume Uni et Irlande
FRANCE	SECAM LL'	France

- Appuyez sur la touche **SYSTEM** une ou plusieurs fois pour sélectionner le système de télévision désiré.

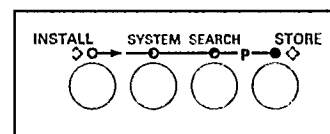

c.

- Appuyez sur la touche **SEARCH** pour activer la recherche.
- ▶ Le téléviseur recherche automatiquement jusqu'à ce qu'il trouve un émetteur de télévision.
- Si vous souhaitez continuer la recherche pour trouver un émetteur donné, appuyez de nouveau sur la touche **SEARCH**.

d.

- Appuyez sur la touche **PROGRAM** — ou + pour sélectionner un numéro de programme (de 1 à 39) sous lequel vous voulez mémoriser l'émetteur de télévision.
- ▶ Le numéro de programme sélectionné s'affiche sur l'écran.

e.

- Appuyez sur la touche **STORE** pour mémoriser ce choix.

RÉPÉTEZ

Répétez les points **a, b, c, d, e** jusqu'à ce que tous les émetteurs de télévision désirés soient mémorisés sous des numéros de programme.

Mémorisation automatique

La fonction de Mémorisation Automatique peut être utilisée pour trouver tous les émetteurs de télévision transmis dans le système TV FRANCE (Secam L L' France).

Après avoir activé la Mémorisation Automatique, le téléviseur recherche les émetteurs de télévision. Si un émetteur est trouvé, il sera automatiquement mémorisé sous le numéro de programme 1. Si un autre émetteur est trouvé, il sera mémorisé sous le numéro de programme 2 etc.

A la fin du cycle de Mémorisation Automatique le téléviseur passera sur le programme 1.



- Appuyez sur la touche **INSTALL**.
- Appuyez sur la touche **SEARCH** plus de 4 secondes.

*Si vous souhaitez interrompre la Mémorisation Automatique, enfoncez d'abord **INSTALL**.*

Utilisation

Affichage d'informations sur l'écran

L'affichage d'informations sur l'écran permet de voir le numéro de programme sous lequel un émetteur de télévision a été mémorisé, le temps qu'il reste, si la fonction minuterie de passage en Mode veille a été sélectionnée, ainsi que la barre du volume si vous êtes en train de le modifier.

- Appuyez sur la touche  pour faire apparaître l'information sur l'écran.
- Appuyez sur la touche  pour faire disparaître l'information de l'écran.

Sélection des émetteurs de télévision



- Appuyez sur la touche **P** — ou **+** ou bien une ou deux touches chiffrées sur la télécommande.
ou bien
- Appuyez sur la touche **PROGRAM** — ou **+** sur le téléviseur.

Réglage du volume

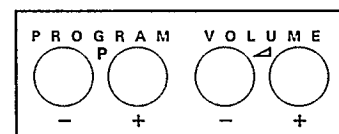
- Appuyez sur la touche  — ou **+** sur la télécommande.
ou bien
- Appuyez sur la touche **VOLUME** — ou **+** sur le téléviseur.



Suppression du son



- Appuyez sur la touche  pour supprimer le son.
- Appuyez de nouveau sur la touche  ou  **+** pour rétablir le son.

Modification de l'image

A l'aide du menu sur l'écran vous pouvez modifier l'image.

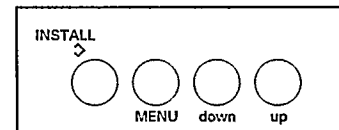
- Appuyez sur la touche **MENU**.
- ▷ **BRIGHTNESS** apparaît, modifiez la luminosité en enfonçant **down** ou **up**.
- ▷ Appuyez sur la touche **MENU**.
- ▷ **CONTRAST** apparaît, modifiez le contraste en enfonçant **down** ou **up**.
- ▷ Appuyez sur la touche **MENU**.
- ▷ **COLOUR** apparaît, modifiez la couleur en enfonçant **down** ou **up**.
- ▷ Appuyez sur la touche **MENU**.
- ▷ Le menu disparaît.



Vous pouvez aussi utiliser  — ou **+** sur la télécommande pour régler la lumière et  — ou **+** sur la télécommande pour régler la couleur.

Mémorisation des préférences personnelles



L'image et le son ont une valeur donnée lorsque vous allumez le téléviseur.

Vous pouvez modifier ces valeurs en fonction de vos préférences personnelles.

- Modifiez l'image et le son comme vous le jugez bon.
- Appuyez sur la touche  **INSTALL** deux fois pour mémoriser vos préférences personnelles.

Mise en fonction de la durée d'utilisation

Cette fonction permet de décider l'heure à laquelle le téléviseur passera en Mode veille.

- Appuyez sur la touche  jusqu'à ce que l'heure désirée s'affiche sur l'écran. La période de temps peut être sélectionnée de façon décroissante à partir de 90 minutes avec des intervalles de 15 minutes. Le compte à rebours part aussitôt après que vous ayez sélectionné la période de temps. Vous pouvez voir le temps qu'il reste en enfonçant .
Pendant la dernière minute du temps fixé, le compte à rebours des secondes s'affichera sur l'écran, avertissant ainsi que le téléviseur est sur le point de passer en Mode veille. Une fois le temps écoulé, l'appareil passe en Mode veille.

Si vous souhaitez interrompre la minuterie, appuyez sur la touche  jusqu'à ce que la période de temps affichée soit "00".

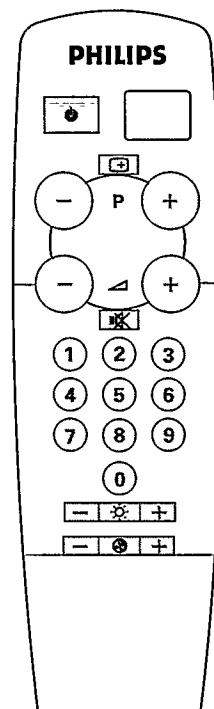

Appareils externes

Lisez toujours le mode d'emploi fourni avec votre magnétoscope ou un autre appareil électronique à brancher.

Prise d'antenne

- Détachez le câble antenne de votre téléviseur et branchez-le à la prise antenne **TV** sur votre magnétoscope.
- Branchez un câble antenne à la sortie **TV** de votre magnétoscope et à la prise **TV** de votre téléviseur.
Pour mémoriser le signal de votre magnétoscope sous un numéro de programme, reportez-vous à la procédure de mémorisation.

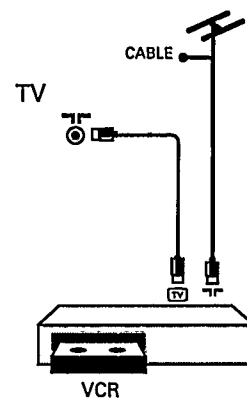

Prise péritélévision (scart) par ex. un magnétoscope

Vous pouvez brancher par exemple un magnétoscope ou autre appareil à votre téléviseur en utilisant la prise péritélévision à l'arrière du téléviseur. Demandez à votre revendeur le câble approprié.

- Branchez à l'extrémité du câble péritélévision à la prise de votre magnétoscope et l'autre extrémité à la prise de votre téléviseur.
- Branchez un câble d'antenne à la sortie **TV** de votre magnétoscope et à la prise antenne **TV** de votre téléviseur.
- Normalement si votre magnétoscope est en lecture, l'image est automatiquement affichée sur l'écran, dans le cas contraire sélectionnez le numéro de programme 0.

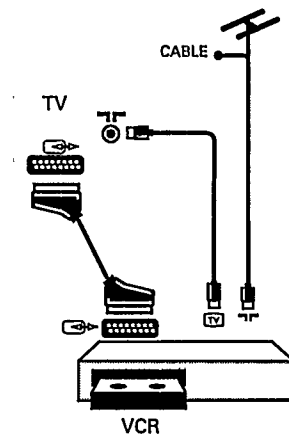

Prise péritélévision (scart) pour amplificateur audio

Vous pouvez utiliser un amplificateur audio externe pour écouter le son de votre téléviseur. Dans ce cas il vous faut un câble scart spécial, muni de fiches (out) audio. Demandez à votre revendeur le câble approprié.

- Branchez les fiches audio à la prise audio de votre amplificateur audio.
- Branchez le câble scart à la prise péritélévision de votre téléviseur.

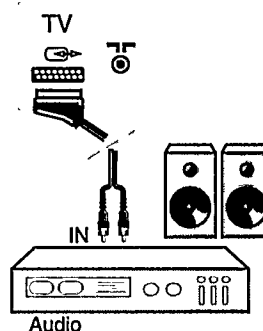

Branchement d'un casque au téléviseur

- Branchez la fiche du casque (impédance 8-1000 ohm; jack 3,5 mm) à la prise **IN**.
- Le branchement du casque engendre la mise hors circuit du haut-parleur du téléviseur.

Panneau de l'écran

Pour nettoyer le panneau de l'écran ou d'autres parties du téléviseur, n'utilisez jamais d'alcool ou d'autres produits abrasifs.

- Pour nettoyer l'écran du téléviseur, ôtez le panneau de l'écran comme indiqué sur le dessin C, côté intérieur de la couverture.
- Remettez le panneau de l'écran en place comme indiqué sur le dessin D, côté intérieur de la couverture.

Conseils

Manque de netteté ou absence d'image:

La fiche d'antenne est-elle solidement branchée, les raccordements sont-ils de bonne qualité?

Si vous utilisez une antenne interne reportez-vous à la procédure d'Installation pour améliorer la réception.

Vous n'obtenez pas l'image de l'appareil branché à la prise péritélévision:

Avez-vous essayé de sélectionner le programme 0?

Aucune solution:

Eteignez votre téléviseur et rallumez-le en enfonçant la touche **POWER**.

N'essayez jamais de réparer vous-mêmes le téléviseur.

Eteignez le téléviseur et faites appel à un technicien spécialisé s'il n'y a pas de solution et lorsque:

- Une ligne blanche horizontale apparaît sur l'écran.
- Le voyant rouge au-dessous de l'écran clignote sans que vous ayez enfoncé une touche de la télécommande.



